

GSM alarmna centrala MT 30C

Navodila za uporabo



Pred uporabo pozorno preberite navodila in jih shranite za nadaljno uporabo

Vsebina

1	Uvod	3
2	Specifikacija	3
3	Predstavitev glavne enote:	5
4	Zagon naprave	7
5	Nastavitve	8
5.1	Vklop	8
5.2	Izklop	8
5.3	Home Arm	9
5.4	SOS	9
6	Sprejemanje klicev iz alarmne centrale	10
7	Upravljanje alarmne centrale z telefonskimi klici	10
8	Klicanje iz glavne enote	11
9	Sistemske nastavitve	11
10	Nastavitve nadzornega centra	21
10.1	Nastavitev uporabniške kode	21
10.2	Nastavitev števil v nadzrnem centru	21
10.3	Nadzorni center vklopljen/izklopljen	21
10.4	Obvestila nadzornemu centru o vklopu/izklopu alarma	22
11	Namestitve senzorjev	22
11.1	Namestitve senzorjev za vrata/okna	22

11.2	Namestitev PIR senzorja gibanja.....	23
12	Vzdrževanje.....	24
13	Tehnični parametri	25
14	Tovarniške nastavitve obrambnih con	26
15	Pogoste motnje.....	27
16	Garancijska izjava.....	28

QR kode s povezavami do aplikacije za pametne telefone Android in iOS:

Android



iOS



1 Uvod

Zahvaljujemo se vam za nakup GSM alarmne centrale MT 30C. Alarm bo poskrbel za zaščito vašega doma 24 ur na dan skozi vse leto.

Alarmna centrala je inteligentni sistem, ki je lahko hkrati alarm proti vlomilcem, alarm za požar, alarm za uhajanje plina in SOS alarm. GSM alarm MT 30C je izredno zanesljiv in ima nizko stopnjo lažnih alarmov. Deluje na osnovi napredne, več izborne tehnologije, ki poskrbi za preprečitev motenj in lažnih alarmov. Sistem se lahko uporablja vsestransko, hišah, trgovinah, stanovanjih, vikendih, delavnicah itd...

Pred uporabo preberite navodila za uporabo.

2 Specifikacija

- GSM frekvenca 850/900/1800/1900 Mhz;
- Podpira uporabo 2 žičnih in 99 brezžičnih con ter 8 daljinskih upravljalnikov;
- Možnost klicanja na 6 prednastavljenih telefonskih števil;
- Možnost pošiljanja SMS sporočila na 3 prednastavljene telefonske številke;
- Vgrajena ura in LCD zaslon;
- Glasovno vodenje za vse nastavitve;
- Brezžično kodiranje: dodajanje novih senzorjev je enostavno, varno in učinkovito;
- Možnost nastavitve 3 časovnih skupin vklopa in izklopa alarma;
- Možnost posnetja lastnega glasovnega odzivnika o lokaciji centrale;
- Možnost posnetja lastnega odzivnika za cone od 01 do 09;
- Podpira brezžično sireno;
- Programiranje pozicije alarmov. Imena različnih alarmov lahko nastavite po svoje ali pa uporabite predlagana imena, kot so SOS, fire alarm (alarm za požar), gas alarm (alarm za uhajanje plina), door alarm (alarm vrata) itd;
- Programiranje obrambnih con (takojšnje alarmiranje, zakasnitev, 24 ur, ignoriraj);

- Daljinski upravljalnik: lastnik lahko vklopi/izklopi alarm, upravlja, uporablja domofon;
- Različne možnosti vklopa (takojšen vklop, časovni zamik vklopa, home arm, vklop ob določenem času, vklop z daljinskim upravljalnikom);
- Nastavitve glasnosti piska brezžične sirene;
- Vgrajena 4,2V litijeva baterija v alarmni centrali. Opozorilo ob izpadu el. Energije;
- Alarm je kompatibilen z mednarodno sprejetim protokolom varnostno nadzornega centra, alarm uporablja Ademco Contract ID protocol.

3 Predstavitev glavne enote:

Glavno enoto namestimo v bližini senzorjev, saj lahko tako dosežemo najboljše delovanje vseh brezžičnih senzorjev. Centralo namestite stran od velikih kovinskih predmetov, protipožarnih vrat, železobetona, ter ostalih predmetov, ki bi lahko povzročili visoko frekvenčne motnje.

LCD zaslon:

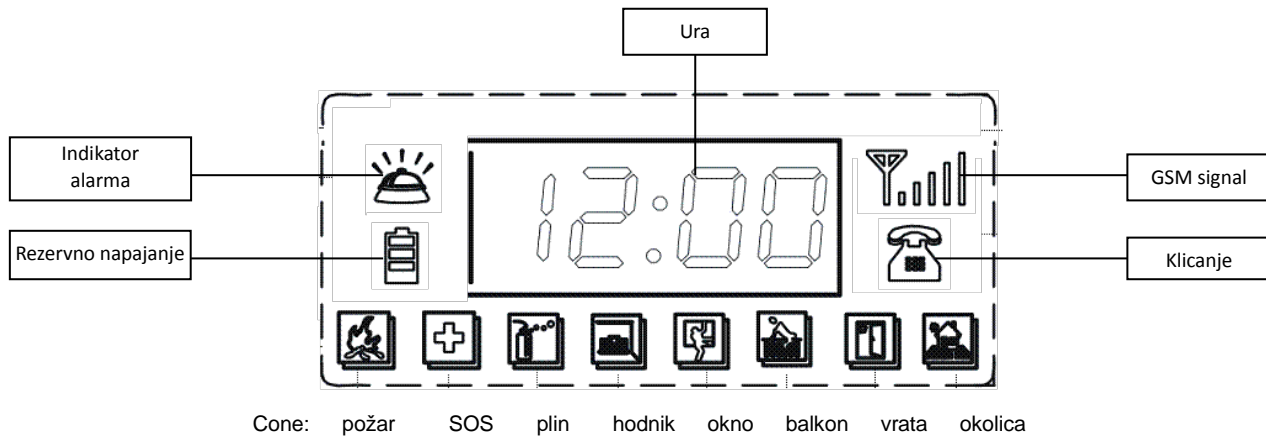

Glavna enota:

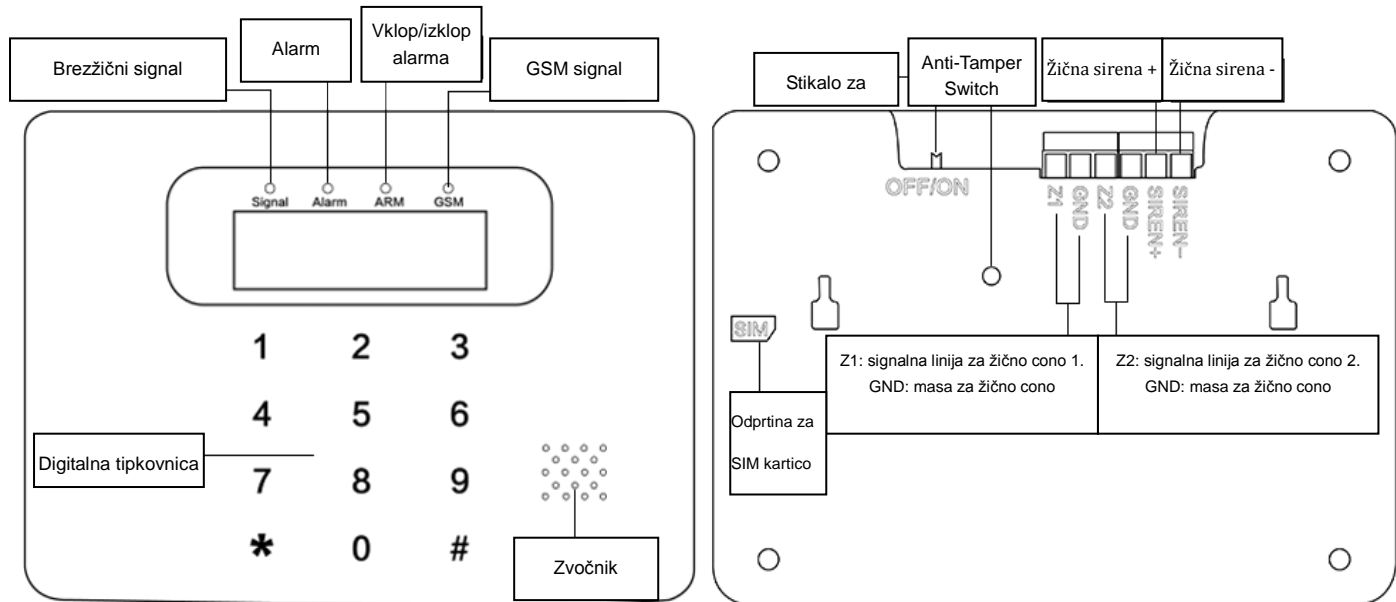

4 Zagon naprave

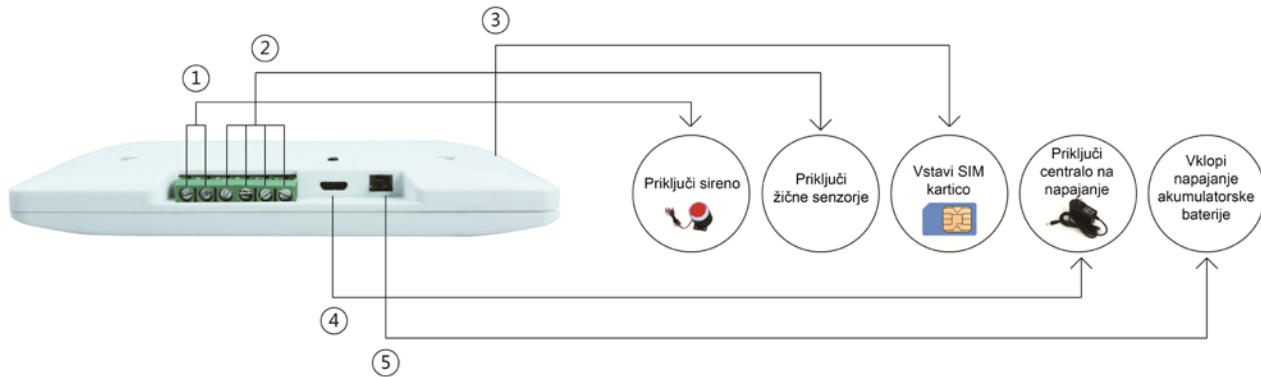
**Opozorilo:**

- ① Ne priključujte žične sirene in žičnih detektorjev na centralo, ker je ta pod napetostjo zaradi možnosti kratkega stika na napravi!
- ② Bodite pozorni na polariteto priključnih sponk. Napačna priključitev lahko povzroči kratki stik.
- ③ Najprej vstavite kartico SIM in nato priključite alarmno centralo na el. Napajanje!
- ④ Vključite stikalo za baterijo na "ON", če želite, da bo rezervna baterija napolnjena!
- ⑤ Preverite intenzivnost GSM signala. Centrala bo delovala le, če bo intenzivnost signala več kot 2!

5 Nastavitve

5.1 Vkllop

Lučka ARM bo gorela, ko bo alarmna centrala v statusu vklopa. Ob vklopu se zasliši zvočno opozorilo "system arm". V primeru vloma se bo alarm sprožil. Alarm lahko vključite na 4 načine:

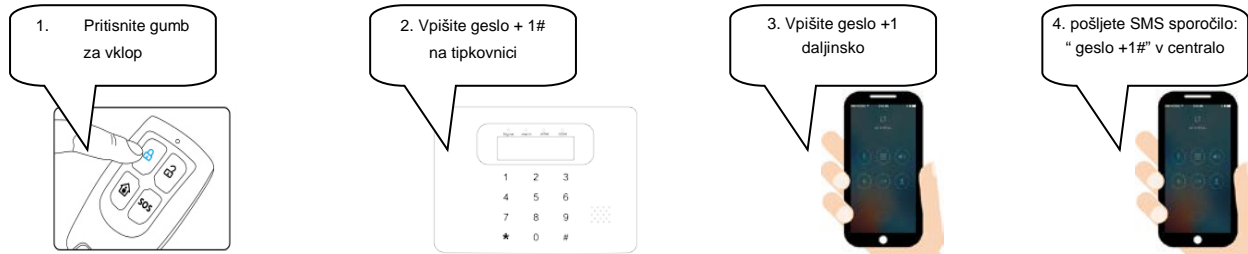

5.2 Izkllop

Lučka ARM ne bo gorela, ko bo alarmna centrala v statusu izklopa. Ob izklopu se zasliši zvočno opozorilo "system disarm". Alarm lahko izključite na 4 načine:



5.3 Home Arm

Lučka ARM bo utripnila na vsake 2 sekundi, ko bo alarmna centrala v statusu Home Arm. Ob vklopu se zasliši zvočno opozorilo "system arm". V primeru vloma se bo alarm sprožil. Alarm lahko vključite na 3 načine:

1. Pritisnite gumb za "Home Arm"

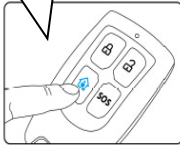

2. Vpišite geslo+ 3# na tipkovnici



3. pošljite SMS sporočilo: "geslo +3#" v centralo



Opozorilo: Po tovarniških nastavitvah so primerne cone za Home Arm način 3-7 in 91-99. Vse druge cone ne delujejo v Home Arm načinu. V kolikor želite spremeniti nastavitve to storite v nastavitvah!

5.4 SOS

Ob nevarnosti pritisnite gumb SOS na daljinskem upravljalniku, alarmna centrala bo sprožila alarm in klicala na prednastavljene tel. številke.:

Pritisnite
SOS gumb



6 Sprejemanje klicev iz alarmne centrale

Glavna enota bo v primeru alarma klicala na prednastavljene telefonske številke. Ob sprejemu klica se bo oglasilo zvočno opozorilo z informacijo o alarmu. Istočasno lahko uporabnik upravlja z glavno enoto s pomočjo tipkovnice na telefonu:

Pritisnite **【1】** : za prenehanje alarmiranja in ponovno aktiviranje stanja vklopa, alarmna centrala bo prenehala z klicanjem;

Pritisnite **【2】** : za prenehanje alarmiranja in aktiviranje stanja izklopa, alarmna centrala bo prenehala z klicanjem;

Pritisnite **【3】** : za prenehanje alarmiranja in pregledovanje prostora za 30 sekund. Ponovno pritisnite 3 za nadaljnjih 30 sekund;

Pritisnite **【4】** : za prenehanje alarmiranja in uporabo domofona za 30 sekund. Ponovno pritisnite 4 za nadaljnjih 30 sekund;

Pritisnite **【9】** : za sprožitev sirene. Pritisnite **【2】** : za izklop sirene in aktiviranje stanja izklopa;

Pritisnite **【*】** : za pregled informacij o alarmu.

Opozorilo: Če uporabnik ob alarmiranju ne uporabi nobene funkcije in samo prekine klic, bo alarmna centrala še naprej klicala na naslednje prednastavljene tel. številke, vse dokler nekdo ne sprejme klica. V primeru, da se nihče ne javi bo alarmna centrala poklicala vse uporabnike 3x po vrsti.

7 Upravljanje alarmne centrale z telefonskimi klici

Pokličite na številko, ki se nahaja v alarmni centrali, oglasil se bo zvočni odzivnik "Please input password!", vnesite geslo. Če bo vnešeno geslo pravilno boste zaslišali zvočni odzivnik "Please input instruction!". (Tovarniško geslo je 1234. Geslo lahko spremenite kot je opisano v navodilih za nastavljanje gesla).

Pritisnite **【1】** : za stanje vklopa alarma;

Pritisnite **【2】** : za stanje izklopa alarma;

Pritisnite **【3】** : za pregledovanje prostora za 30 sekund. Ponovno pritisnite 3 za nadaljnjih 30 sekund;

Pritisnite **【4】** : za uporabo domofona za 30 sekund. Ponovno pritisnite 4 za nadaljnjih 30 sekund;

Pritisnite **【9】** : za sprožitev sirene. Pritisnite **【2】** : za izklop sirene in aktiviranje stanja izklopa.

8 Klicanje iz glavne enote



Vtipkajte *+tel. številka+# na tipkovnico in glavna enota bo klicala izbrano številko.

Primer: če želite poklicati tel. številko 1381111111, vtipkajte *1381111111# na tipkovnico.

9 Sistemske nastavitve

- **Vse nastavitve naj se izvajajo v statusu IZKLOPLJENEGA alarma!**

- **Nastavitve lahko spreminjate po tem, ko vpišete pravilno geslo. Tovarniško geslo je 1234. Geslo lahko spremenite v nastavitvah.**
- **Zaporedje ukazov za nastavitve: **【geslo】 + **【#】 + **【koda za nastavitve】 + **【navodila】 + **【#】************
- Za vstop v nastavitve: **【geslo】 + **【#】**** . Če ne zapustite nastavitve lahko opravljate nadaljne nastavitve, brez, da vpišete **【password】 + **【#】****
- **Pritisnite **【*#】** za izhod iz nastavitve!**

NO.	Nastavitev	Funkcija	Postopek	Zaporedje
9.1	Dodajanje daljinskih upravljalnikov	Z daljinskim upravljalnikom lahko upravljate, ko je povezan z alarmno centralo	Povežete lahko 8 daljinskih upravljalnikov. Koda za nastavitev: 20+ (1-8) . 1-8 je zaporedna številka osmih daljinskih upravljalnikov. Primer: uporabnik želi dodati tretji daljinski upravljalnik. Zaporedje: 203# in kliknite katerikoli gumb na delj. Upravljalniku, da se poveže z alarmno centralo.	【geslo】 + 【20】 + 【1-8】 + 【#】
9.2	Izbrišite daljinski upravljalnik	V primeru, da ne uporabljate ali ste izgubili dalj. upravljalnik ga izbrišite zaradi varnosti. Ko je dalj. upravljalnik izbrisan ne more upravljati z alarmno centralo.	Koda za nastavitev: 21+ (1-8) . 1-8 je zaporedna številka osmih daljinskih upravljalnikov. Primer: uporabnik želi izbrisati tretji daljinski upravljalnik. Zaporedje: 213#. Centrala se bo zvočno odzvala "delete completed" če bo brisanje uspešno.	【geslo】 + 【21】 + 【1-8】 + 【#】
9.3	Dodajanje brezžičnih senzorjev	Ko se senzor poveže z alarmno centralo bo le ta prejela signal od senzorja. Med senzorje spadajo: PIR senzor gibanja, senzor za vrata/okna, detektor za dim, senzor za poplavo, senzor za vibriranje, SOS gumb itd.	Dodamo lahko 99 brezžičnih senzorjev Koda za nastavitve: 23+ (01-99) . 01-99 je zaporedna številka 99 senzorjev. Primer: uporabnik želi izbrisati tretji senzor Zaporedje: 2303# in sprožite senzor, da se poveže z alarmno centralo.	【geslo】 + 【23】 + 【01-99】 + 【#】

NO.	Nastavitev	Funkcija	Postopek	Zaporedje
9.4	Pozicija brezžičnih senzorjev	Ob alarmu bo glavna enota predvaljala informacijo o senzorju, ki je bil sprožen. Obrambne cone 1~10 lahko posnamejo sporočilo do 5s. Ponavadi se posname informacijo o lokaciji senzorja.	Koda za nastavitev : 92 ·Snemanje 92+ (01~09) +1+# ·Brisanje 92+ (01~09) +2+# ·Predvajanje 92+ (01~09) +3+# 01~09 je zaporedna številka 99 senzorjev. Primer: uporabnik želi posneti ali brisati ali predvajati. Zaporedje: Snemanje 92031# Brisanje 92032# Predvajaj 92033#	Snemanje: [geslo] + [92] + [01~09] + [1] + [#] Brisanje: [geslo] + [92] + [01~09] + [2] + [#] Predvajanje: [geslo] + [92] + [01~09] + [3] + [#]
9.5	Imena brezžičnih senzorjev	Lahko nastavite z SMS sporočilom ali aplikacijo. Glavna enota bo poslala preverjeno informacijo uporabnikom.	Koda za nastavitev: 90+ (01~99) + ime senzorja (manj, kot 40 znakov) +#. 01~99 je zaporedna številka 99 senzorjev. Primer: uporabnik želi preimenovali cono 3 v "zadnja vrata pisarna alarm". Zaporedje: SMS sporočilo "9003 zadnja vrata pisarna alarm #" v glavno enoto. Ko se bo alarm sprožil bo poslal SMS sporočilo z "zadnja vrata pisarna alarm".	[geslo] + [90] + [01~99] + [ime] (manj, kot 40)+ [#]
9.6	Brisanje brezžičnih senzorjev	Ko je brezžični senzor zbrisan, alarmna centrala ne bo več prejela njegovega signala.	Koda za nastavitev: 24+ (01~99) . 01~99 je zaporedna številka 99 senzorjev. Primer: uporabnik želi izbrisati senzor Zaporedje: 2403#. Centrala se bo zvočno odzvala "delete completed" po uspešnem brisanju.	[geslo] + [24] + [01~99] + [#]
9.7	Snemanje lokacije glavne enote	Ob alarmu boste vedeli naslov alarmne centrale. Posnetek je lahko dolg 9 sekund.	Koda za nastavitev: 9200 ·Snemanje 9200+1+# ·Brisanje 9200+2+# ·Predvajanje 9200+3+#	Snemanje: [geslo] + [9200+ [1] + [#] Brisanje: [geslo] + [9200] + [2] + [#] Predvajanje: [geslo]+[9200] + [3] + [#]

NO.	Nastavitev	Funkcija	Postopek	Zaporedje
9.8	Dodajanje brezžične sirene	1. Odprite oddajno funkcijo v glavni enoti, da odda signal brezžični signal.	Odprite/zaprite oddajno funkcijo: Koda za nastavitev: 41 ·Odprto 41+1+# ·Zaprto 41+0+#	Open : 【Password】 + 【41】 + 【1】 + 【#】 Close: 【Password】 + 【41】 + 【0】 + 【#】
		2. Zaščitite RF signal, da se izognete motnjam.	The instruction code: 43 Zaporedje: 43+4 digitalna številka+#	【Password】+【43】+【XXXX】 + 【#】
		3. Povežite alarmno centralo z brezžično sireno.	Pritisnite set gumb na brezžični sireni (glejte navodila priložena brezžični sireni). Sirena se bo začela povezovati, gorela bo lučka. Pritisnite katerikoli gumb na glavni enoti, da se poveže z sireno. Po uspešnem povezovanju se bo sirena oglasila z piskom.	
9.9	Nastavitve telefonskih številke za klic	Ko se bo alarm sprožil, bo alarmna centrala klicala na nastavljene številke.	Nastavite lahko 6 telefonskih številke Koda za nastavitev: 51、52、53、54、55、56. Primer: uporabnik želi nastaviti številko 13811111111, kot prvo številko. Zaporedje : 5113811111111+#	【geslo】 + 【51-56】 + 【telefonska številka】 + 【#】
9.10	Brisanje telefonskih številke za klic	Ko se bo alarm sprožil, alarmna centrala ne bo klicala na izbrisane številke.	Koda za nastavitev: 51、52、53、54、55、56 Primer: uporabnik želi izbrisati prvo številko 13811111111 Zaporedje: 51#	【geslo】 + 【51-56】 + 【#】
9.11	Nastavitve telefonskih številke za SMS obvestila	Ko se bo alarm sprožil bo poslal SMS sporočilo o alarmu na nastavljene številke.	Nastavite lahko 3 številke Koda za nastavitve: 57、58、59 Primer: uporabnik želi nastaviti številko 13811111111 za SMS obvestila. Zaporedje: 5713811111111+#	【geslo】 + 【57-59】 + 【tel. številka za SMS】 + 【#】

NO.	Nastavitev	Funkcija	Postopek	Zaporedje
9.12	Brisanje telefonskih števil za SMS obvestila	Ko se bo alarm sprožilne bo poslal SMS sporočila o alarmu.	Koda za nastavitve: 57、58、59 . Primer: uporabnik želi izbrisati 13811111111 za SMS obvestila. Zaporedje: 57#	【geslo】 + 【57-59】 + 【#】
9.13	Časovni zamik vklopa alarma	Ob vklopu alarma se bo alarm vklopil šele, ko poteče določen nastavljen čas za zakasnitev vklopa. Tako se izognete lažnim alarmom, ko nekdo vklopi alarm vendar je še vedno v hiši nekaj sekund po vklopu. Tovarniška nastavitev je zakasnitev vklopa 60 sekund po vklopu na tipkovnici alarmne centrale.	Koda za nastavitve: 44 Možen je časovni zamik od 1-180 sekund. Primer: uporabnik želi nastaviti časovni zamik na 60 sekund. Zaporedje: 4460#	【geslo】 + 【44】 + 【001-180】 + 【#】
9.14	Vključen/izključen časovni zamik za vklop alarma na daljinskem upravljalniku	Alarm lahko vključite v notranjosti hiše z daljinskim upravljalnikom.	Koda za nastavitve: 47+0 Zamik izklopljen 47+1 Zamik vklopljen Primer: uporabnik želi vklopiti časovni zamik na daljinskem upravljalniku Zaporedje: 471#	【geslo】 + 【47】 + 【0/1】 + 【#】
9.15	Nastavitve časa in datuma	Nastavitev previlnega časa in datuma	Koda za nastavitve: 32 Nastavitveni format: 32+leto+mesec+dan+ura+minute+sekunde+# Primer: uporabnik želi nastaviti čas na 13:30:30 May 1st,2016 Zaporedje: 3220160501133030#	【geslo】 + 【32】 + 【leto】 + 【mesec】 + 【dan】 + 【ura】 + 【minute】 + 【sekunde】 + 【#】

NO.	Nastavitev	Funkcija	Postopek	Zaporedje
9.16	Vklop alarma ob določenem času	Alarm se bo vklopil ob določeni uri.	Nastavite lahko 3 različne čase vklopa alarma Koda za nastavitev: 33, 34, 35. Nastavitveni format: (33-35) +ura +minute+# Primer: uporabnik želi, da se alarm vklopi vsak dan ob 22.00. Zaporedje: 332200#	【geslo】 + 【33-35】 + 【ura】 + 【minute】 + 【#】
9.17	Izklop alarma ob določenem času	Alarm se bo izklopil ob določeni uri.	Nastavite lahko 3 različne čase izklopa alarma Koda za nastavitev: 36, 37, 38. Nastavitveni format: (36-38) + ura +minute+# Primer: uporabnik želi, da se alarm izklopi vsak dan ob 7.30., Zaporedje: 360730#	【geslo】 + 【36-38】 + 【ura】 + 【minute】 + 【#】
9.18	Nastavitev funkcije Home Arm	V primeru, da ste doma, so lahko nekateri senzorji vključeni in nekateri izključeni.	Koda za nastavitev: 61 Nastavitveni format: 61+ (01-99) +0/1+# 01-99 je zaporedna številka 99 senzorjev. 0/1: 0 ni vključen Home Arm. 1je vključen Home Arm. Primer: uporabnik želi nastaviti senzor 2 na Home Stay funkcijo. Zaporedje: 61021#	【geslo】 + 【61】 + 【01-99】 + 【0/1】 + 【#】
9.19	Nastavitev časa piska žične sirene	Nastavite kako dolgo se bo žična sirena oglašala. Tovarniška nastavitev je 180 sekund.	Koda za nastavitev: 46. Možnost nastavitev piska od 1-180s Primer: uporabnik želi nastaviti dolžino piska sirene na 60 sekund. Zaporedje: 46060#	【geslo】 + 【46】 + 【001-180】 + 【#】
9.20	Nastavitev jakosti žične sirene	Nastavite lahko jakost sirene od 1 do 4. Tovarniška nastavitev je 3.	Koda za nastavitev: 64. Možnost nastavitev jakosti od 1-4 Primer: uporabnik želi nastaviti jakost sirene na 1. Zaporedje: 641#	【geslo】 + 【64】 + 【1-4】 + 【#】

NO.	Nastavitev	Funkcija	Postopek	Zaporedje
9.21	Vkllop/izklop žične sirene, ob pritisku na gumb SOS z daljinskega upravljalnika	Ko pritisnete gumb SOS na daljinskem upravljalniku se bo sirena avtomatsko sprožila. To nastavitev lahko spremenite.	<p>Koda za nastavitev: 76+0 SOS izklop sirene 76+1 SOS vklop sirene</p> <p>Primer: uporabnik želi vključiti sireno, ko pritisne gumb SOS na daljinskem upravljalniku. Zaporedje: 760#</p>	【geslo】 + 【76】 + 【0/1】 + 【#】
9.22	SMS sporočilo vključeno/izključeno ob vklopu/izklopu alarma	Po tovarniških nastavitvah ob vklopu/izklopu alarma ne prejmete SMS obvestilo. Lahko ga vključite.	<p>Koda za nastavitev: 77+0 Izklop SMS obvestila 77+1 Vkllop SMS obvestila</p> <p>Primer: uporabnik želi vklopiti SMS sporočilo ob vklopu/izklopu alarma. Zaporedje: 771#</p>	【geslo】 + 【77】 + 【0/1】 + 【#】
9.23	Vkllop izklop piska tipkovnice	Nastavite lahko zvok tipkovnice. Tovarniška prednastavitev je vključena.	<p>Koda za nastavitev: 79+0 Izključen 79+1 Vključen</p> <p>Primer: uporabnik ne želi zvoka tipkovnice, Zaporedje: 790#</p>	【geslo】 + 【79】 + 【0/1】 + 【#】

NO.	Nastavitev	Funkcija	Postopek	Zaporedje
9.24	SMS obvestilo o izpadu električnega napajanja	Po tovarniških nastavitvah ob izpadu električne energije ne prejmete SMS obvestila. Lahko ga vključite.	<p>Koda za nastavitev: 80+0 Izklop SMS obvestila 80+1 Vkllop SMS obvestila</p> <p>Primer: uporanik želi prejemati SMS obvestila ob izpadu el. energije. Zaporedje: 801+#</p> <p>POZOR: SMS obvestilo o izpadu el. energije boste prejeli le če je alarm vključen, če je v stanju izklopa, SMS obvestila ne boste prejeli.</p>	<p>【geslo】 + 【80】 + 【0/1】 + 【#】</p>
9.25	SMS obvestilo o prazni bateriji	Po tovarniških nastavitvah ne boste prejeli SMS obvestila o prazni bateriji v senzorjih. Lahko ga vključite.	<p>Koda za nastavitev: 83+0 Izklop SMS obvestila 83+1 Vkllop SMS obvestila</p> <p>Primer: uporabnik želi vklopiti SMS sporočilo o prazni bateriji. Zaporedje: 831#</p> <p>Pozor: Delovali bodo samo detektorji z mo nostjo opozarjanja o prazni bateriji.</p>	<p>【Password】 + 【83】 + 【0/1】 + 【#】</p>
9.26	Pisk žične sirene ob vklopu/izklopu alarma	Ob vklopu/zklopu alarma z daljinskim upravljalnikom uporabniki lahko niso sigurni, da so alarm resnično vklopili/izklopili. Po tovarniških nastavitvah se sirena ne bo oglasila. V kolikor boste vklopili to funkcijo bo sirena zapiskala enkrat ob vklopi in zapiskala dvakrat ob izklopu alarma.	<p>Koda za nastavitev: 75+0 Izklopljen pisk 75+1 Vklopljen pisk</p> <p>Primer: uporabnik želi vklopiti pisk sirene. Zaporedje: 751#</p>	<p>【geslo】 + 【75】 + 【0/1】 + 【#】</p>

NO.	Nastavitev	Funkcija	Postopek	Zaporedje
9.27	Sprememba gesla	Tovarniško geslo je 1234. Prosimo, da jo zaradi varnostnih razlogov spremenite.	Koda za nastavitev: 30+ XXXX (novo geslo) +# Primer: uporabnik želi spremeniti geslo na 1012 Zaporedje: 301012#	【staro geslo】 + 【30】 + 【XXXX】 (novo geslo) + 【#】
9.28	Ponastavitev na tovarniške nastavitve	Če sistem ne deluje, kot bi moral, oz. če je uporabnik pozabil svoje nastavitve lahko ponastavi alarm na tovarniške nastavitve.	Vnesite številko 95175308246+# na tipkovnici glavne enote. Alarmna centrala bo izbrisala vse nastavitve, vse lučke bodo prižgane. Ob uspešnem brisanju boste slišali glasovno obvestilo "delete completed".	【95175308246】 + 【#】
9.29	Ponastavitev gesla	Če ste pozabili geslo ga lahko ponastavite na tovarniško in nato ponovno spremenite.	Vnesite 95175308249+# na tipkovnici glavne enote.	【95175308249】 + 【#】

NO.	Nastavitev	Funkcija	Postopek	Zaporedje
9.30	Zakasnitveni čas sprožitve alarma	Nastavitev zakasnitve alarma je priročna, ko uporabnik izključi alarm direktno na glavni enoti. Ta nastavitev je priročna za vse uporabnike, ki nimajo daljinskih upravljalnikov.	<p>Koda za nastavitev: 45.</p> <p>Možen je časovni zamik od 1-180 sekund</p> <p>Primer: uporabnik želi nastaviti zakasnitveni čas na 150 sekund.</p> <p>Zaporedje: 45150#, in nastavite obrambne cone na zakasnitveni čas po navodilih 8.31.</p>	<p>【geslo】 + 【45】 + 【001-180】 + 【#】</p>
9.31	Nastavitve obrambnih con	Nastavite lahko funkcije obrambnih con po vaših željah.	<p>Nastavitve: 【60】 ⇒ 【AA】 ⇒ 【B】 ⇒ 【C】 ⇒ 【D】 ⇒ 【#】</p> <p>AA- številka cone: [01-99] je zaporedna številka obrambnih con od 1 – 99.</p> <p>B - tip cone: [1] <u>Takojšnja cone</u>, [2] <u>Zakasnitvena cone</u>, [3] <u>24ur cone</u>, [4] <u>Bypass cone</u>.</p> <p>C – Naziv cone: [1] <u>SOS</u>, [2] <u>Požarni alarm</u>, [3] <u>Uhajanje plina</u>, [4] <u>Alarm vrata</u>, [5] <u>Alarm hodnik</u>, [6] <u>Alarm okno</u>, [7] <u>Alarm balkon</u>, [8] <u>Alarm okolica</u>.</p> <p>D - sirena: [0] <u>Tiho</u>, [1] <u>Zvok</u>.</p> <p>Primer: uporabnik želi nastaviti obrambno cono 12 na zakasnitveno cono, alarm vrata, zvok.</p> <p>Zaporedje: 【60】 ⇒ 【12】 ⇒ 【2】 ⇒ 【4】 ⇒ 【1】 ⇒ 【#】</p>	
9.32	Preverite telefonske številke za klicanje in pošiljanje SMS sporočil	Če ste pozabili nastavljene telefonske številke, lahko pošljete poizvedbo v alarmno centralo.	<p>K obo alarmna centrala prejela sporočilo bo odgovorila z informacijo o telefonskih številkah.</p> <p>Zaporedje SMS sporočila: geslo+701#</p>	<p>【geslo】 + 【701】 + 【#】</p>

NO.	Nastavitev	Funkcija	Postopek	Zaporedje
9.33	Preverite IMEI in številko System Version Number	Lahko pošljete SMS sporočilo v alarmno centralo za informacijo o IMEI številki.	Ko bo centrala prejela sporočilo bo odgovorila z informacijo o IMEI številki. Zaporedje SMS sporočila: geslo+990701#	【geslo】 + 【990701】 + 【#】

10 Nastavitve nadzornega centra

10.1 Nastavitev uporabniške kode

V stanju nastavitve, pritisnite kodo **【78】** na tipkovnici alarmne centrale in nato vpišite 4-mestno uporabniško kodo **【xxxx】** in pritisnite **【ENT】** za potrditev. Če bodo nastavitve uspešne boste zaslišali glasovno sporočilo "setting completed".

Koda za nastavitev: 【geslo】 + 【78】 + 【xxxx】 + 【#】

10.2 Nastavitev številke v nadzrnem centru

V stanju nastavitve, pritisnite kodo **【50】** na tipkovnici alarmne centrale, nato vpišite telefonsko številko **【xx...xx】**, ki naj bo manj, kot 22 znakov, pritisnite **【#】** za potrditev. Če bodo nastavitve uspešne boste zaslišali glasovno sporočilo "phone number setting completed".

Koda za nastavitev: 【geslo】 + 【50】 + 【xx...xx】 + 【#】

10.3 Nadzorni center vklopljen/izklopljen

V stanju nastavitve, pritisnite kodo **【73】** na tipkovnici alarmne centrale, nato pritisnite **【0/1】** in na koncu pritisnite **【ENT】** za potrditev. Če bodo nastavitve uspešne boste zaslišali glasovno sporočilo "setting completed".

Koda za nastavitev: 【geslo】 + 【73】 + 【0/1】 + 【#】,

Illustration:

【0】 pomeni, da je nastavitev izklopljena in nadzorni center ne bo prejemal obvestil o sproženem alarmu.

【1】 pomeni, da je nastavitev vklopljena in nadzorni center bo prejemal obvestila o sproženem alarmu.

Tovarniška nastavitev je izklopljena.

10.4 Obvestila nadzornemu centru o vklopu/izklopu alarma

V stanju nastavitve, pritisnite kodo【74】na tipkovnici alarmne centrale, nato pritisnite 【0/1】in na koncu pritisnite 【ENT】 za potrditev. Če bodo nastavitve uspešne boste zaslišali glasovno sporočilo “setting completed”.

Razlaga:

【0】 pomeni, da je nastavev izklopljena in nadzorni center ne bo prejemal obvestil o vklopu/izklopu.

【1】 pomeni, da je nastavev vklopljena in nadzorni center bo prejemal obvestila o spro enem alarmu.

Tovarniška nastavev je izklopljeno.

11 Namestitvev senzorjev

11.1 Namestitvev senzorjev za vrata/okna

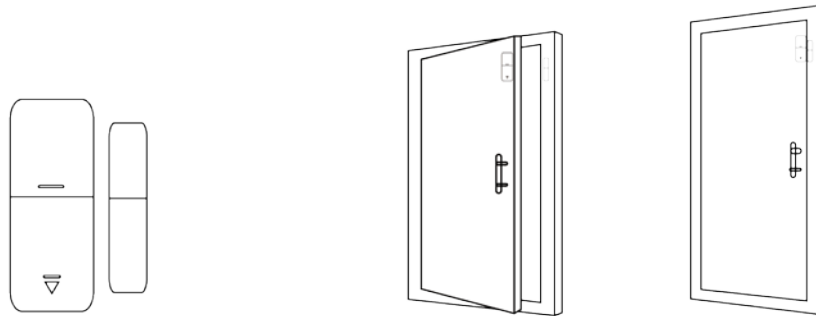

Pozor:

- ① Razdalja med magnetom in senzorjem naj bo manj, kot 10 mm.
- ② Če bo po namestitvi gorela lučka na detektorju, ko bodo odprta vrata, pomeni, da je bila namestitvev pravilna.
- ③ Če bo lučka na detektorju ob sprožitvi utripala, pomeni, da je baterija prazna in jo je potrebno zamenjati.
- ④ Oddajna razdalja senzorjev naj bo manj, kot 80 metrov v odprtem prostoru. Preverite razdaljo pred namestitvijo. Prepreke v prostoru lahko

spremenijo oddajno razdaljo.

11.2 Namestitev PIR senzorja gibanja

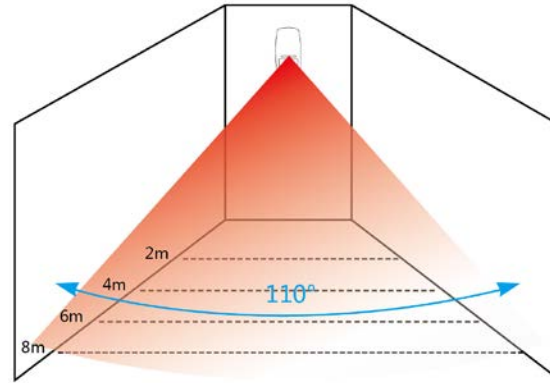
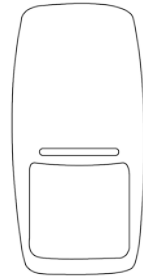

Da se izognete lažnim alarmom, si podrobno preberite spodnja navodila:

- ① Ne namestite nasproti oknu.
- ② Na namestite nasproti velikim predmetom, ki se lahko premikajo.
- ③ Ne namestite nasproti zračniku iz katerega piha tople in mrzel zrak.
- ④ Pohištvo ali drugi predmeti naj ne bodo v obsegu detektiranja senzorja.
- ⑤ Ne namestite 2 ali več senzorjev v isti prostor, saj lahko pride do motenj ob alarmu.
- ⑥ Če je asenzor zaznal gibanje in LED lučka utripa, pomeni, da je baterija prazna in jo je potrebno zamenjati.
- ⑦ Zaznavanje do 8 metrov, oddajna razdalja naj bo manj, kot 80 metrov. Preverite razdaljo pred namestitvijo. Prepreke v prostoru lahko spremenijo oddajno razdaljo.

12 Vzdrževanje

Servisni pregledi sistema

Sistem je potrebno pregledovati. Alarmni sistem je priporočljivo pregledati vsake tri mesece in senzorje vsak mesec.

Pregled alarmne centrale:

- Preverite ali se sistem normalno vklaplja/izklaplja.
- Preverite ali alarmna centrala kliče na nastavljene telefonske številke ob alarmu.
- Preverite ali alarmna centrala prejema signal iz senzorjev, alarm ima delujoč akumulator in ga polni.

Pregled senzorjev:

- Ročno sprožite senzor, da preverite ali pošlje signal v alarmno centralo.
- Preverite baterije v senzorjih, pogledajte ali so pod napetostjo.

Opomba

- Alarmne naprave ne razstavljajte, popravljajte ali prenavljajte, saj lahko pride do nedelovanja sistema.
- Ne uporabljajte produkta če vam je padel na tla ali na trdo podlago. Izogibajte se vplivom na alarm, saj ga lahko poškodujete.
- Brez ustreznega vzroka, ne kličite direktno na 113, VNC ali na policijsko postajo.

13 Tehnični parametri

Priključitvena napetost in jakost toka: DC 5V / 2A;

Poraba toka ob normalnem delovanju: $\leq 65\text{mA}$;

Poraba toka ob alarmu: $\leq 300\text{mA}$;

Baterija rezervnega napajanja: 4,2V 350mAh polnilna litijeva baterija

Čas polnjenja baterije: 10 ur

Čas delovanja sistema z rezervnim baterijskim napajanjem: 4,5 ur;

Jakost zvoka sirene: 120dB (čas trajanja piska ob alarmu je 180s);

Alarm Host RF sprejemna frekvenca: 433MHz ($\pm 75\text{KHz}$), PT2262 / 4.7M Ω EV1527/300K (prirejena za 315Mhz);

Alarm Host RF oddajna frekvenca: 315MHz ($\pm 75\text{KHz}$), PT2262 / 4.7M Ω EV1527/300K; (prirejena za 433Mhz)

Telefonske številke: 6 telefonskih številok za klicanje, 3 telefonske številke za SMS obvestilo, 1 CID center alarm number;

Dodatna oprema: do 8 daljinskih upravljalnikov, do 99 brezžičnih senzorjev, 2 žična senzorja;

Razdalja med senzorji in alarmno centralo: daljinski upravljalniki <40 metrov (v odprtem prostoru), senzorji <80 metrov (v odprtem prostoru)

Tovarniško geslo: 1234

Temperaturno območje delovanja: $-10^{\circ}\text{C} \sim +50^{\circ}\text{C}$

14 Tovarniške nastavitve obrambnih con

Obrambna cona	VKLOP	HOME ARM	NAČIN	Pozicija	Sirena
Cona 1	Veljavna	Neveljavna	Takojšnja	Alarm vrata	Vključena
Cona 2	Veljavna	Neveljavna	Takojšnja	Alarm hodnik	Vključena
Cona 3	Veljavna	Veljavna	Takojšnja	Alarm okno	Vključena
Cona 4	Veljavna	Veljavna	Takojšnja	Alarm balkon	Vključena
Cona 5	Veljavna	Veljavna	Takojšnja	Požarni alarm	Vključena
Cona 6	Veljavna	Veljavna	Takojšnja	Alarm plin	Vključena
Cona 7	Veljavna	Veljavna	Takojšnja	SOS Alarm	Vključena
Cona 8-90	Veljavna	Neveljavna	Takojšnja	SOS Alarm	Vključena
Cona 91-99	Veljavna	Veljavna	Takojšnja	SOS Alarm	Vključena
Žična cona 1	Veljavna	Veljavna	Takojšnja	Žična cona 1 alarm	Vključena
Žična cona 2	Veljavna	Veljavna	Takojšnja	Žična cona 2 alarm	Vključena
Uporabniško geslo:	1234		Remote Control:	GSM is open	
Čas piskanja sirene:	180 seconds		Ton sirene:	Close	

15 Pogoste motnje

Motnja	Možni razlogi
Alarmna centrala ne kliče na nastavljene tel. številke	<ul style="list-style-type: none"> ● Sistem je izključen ● Nastavljene nepravilne tel. številke ● Nastavljen je časovni zamik ● Neplačana tel. naročnina
Sistem ne zazna mobilnega omrežja	<ul style="list-style-type: none"> ● SIM kartica ni GSM ● SIM kartica ima vključeno PIN kodo ● Baterija v alarmni centrali ni dovolj napolnjena
Motnja v daljinskem upravljanju	<ul style="list-style-type: none"> ● GSM signal je šibek
Onemogočeno dalj. upravljanje	<ul style="list-style-type: none"> ● Nepravilno geslo
Alarmna centrala ne prejema signala iz dodatne opreme	<ul style="list-style-type: none"> ● Neuspešno povezovanje ● Pokvarjena dodatna oprema
Ni časovnega zamika po nastavitvi časovnega zamika	<ul style="list-style-type: none"> ● Obrambna cona ni nastavljena na zamik
Ni SMS obvestila o prekinitvi el. napajanja	<ul style="list-style-type: none"> ● Sistem ni vključen
Sirena je brez zvoka	<ul style="list-style-type: none"> ● Sirena ni vključena v el. napajanje ● Sirena je izključena ob alarmu
Dodatna oprema deluje le na kratko razdaljo	<ul style="list-style-type: none"> ● Šibke baterije v dodatni opremi ● Alarmna centrala je pod nizko napetostjo ● Motnje

16 Garancijska izjava

Dajalec garancije izjavlja:

- da bo proizvod v garancijskem roku brezhibno deloval, v kolikor se boste ravnali po danih navodilih.
- garancija velja na območju Republike Slovenije.
- garancijski rok začne teči z izročitvijo blaga potrošniku,
- da bomo v garancijskem roku odpravili okvare in pomanjkljivosti v času, ki ne bo daljši od 45 dni,
- da bomo zagotovili servisne usluge in potrebne nadomestne dele za proizvod vsaj še za trikratno osnovno garancijsko dobo.
- da bomo proizvod, ki ne bo popravljen v omenjenem roku, na vašo zahtevo zamenjali z novim.

Garancija preneha zaradi:

- neupoštevanja priloženih navodil ali malomarnega ravnanja z izdelkom.
- posega v izdelek, ki ga je opravila nepooblaščen oseba.
- poškodbe zaradi elementarne nesreče – poplave, požara ipd.
- poškodbe, nastale zaradi mehanskih udarcev po krivdi kupca ali tretje osebe, če so odstranjene ali poškodovane garancijske nalepke ali ser. številke.

GARANCIJSKI ROK: 12 mesecev

Garancija velja od dneva izročitve izdelka, kar kupec dokaže s priloženim računom.

Opozorilo: Garancija ne izključuje pravic potrošnika, ki izhajajo iz odgovornosti prodajalca za napake na blagu.

Dajalec garancije in pooblaščen servis:

MARVIS TRADE d.o.o., Polica 34b, 1290 Grosuplje, tel. 01 427 29 71, 041 386 227, faks 05 9971244, e-pošta, info@marvis-trade.si

Prodajalec, naziv blaga in datum prodaje – izročitve je razviden iz računa, ki je sestavni del garancijskega lista.